

PRETUL®

CÓDIGO: 26036 CLAVE: GEN-70P

Generador portátil 8 kW motor a gasolina, Pretul

- Motor de 16 HP, OHV (Over Head Valve) a 4 tiempos de alto desempeño, no requiere mezcla de aceite y gasolina
- Bobinado de cobre
- 25 L de capacidad del tanque de gasolina para 4.5 horas de trabajo continuo
- Sensor con compensador de altura (MAP), se ajusta a las diferentes altitudes sobre el nivel del mar para evitar daño al carburador
- Arranque eléctrico (batería incluida) / manual (cuerda retráctil)
- Protección de sobrecarga al detectar voltaje o revoluciones excesivas, detiene automáticamente el motor
- Antes de arrancar, agregar aceite para motor de 4 tiempos en el deposito de aceite
- Se recomienda aceite semi-sintético para motor de 4 tiempos Truper®. Brinda mejor desempeño y vida útil a su generador (no incluido)

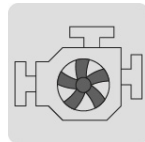

Motor OHV

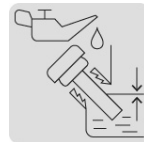

Sensor de nivel bajo de aceite

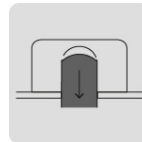

MAP Sensor, compensador de altura



Protección de sobrecarga

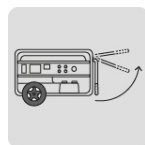

Fácil almacenamiento y transporte con mangos abatibles y ruedas

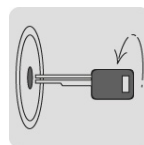

Arranque eléctrico (batería incluida)

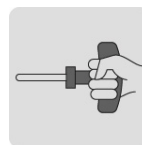

Arranque manual (cuerda retráctil)



Duración del tanque a trabajo continuo

Certificaciones y garantías



Especificaciones

ESPECIFICACIONES DEL GENERADOR

Potencia máxima al arranque	8,000 W
Potencia máxima de operación	7,000 W
Tensión / Frecuencia	120 - 240 V / 60 Hz
Corriente de arranque	60 A (30 A por fase)
Número de fases	2
Nivel de ruido	78 dB @ 7 m
Temperatura ambiente máxima admisible	40° C
Temperatura ambiente mínima admisible	-5° C
Altura sobre el nivel del mar	0 a + 2,600 m
Clasificación térmica o calentamiento admisible	F

ESPECIFICACIONES DEL MOTOR

Potencia	16 HP
Cilindrada del motor	439 cc
Enfriamiento	Por aire
Velocidad sin carga del motor	3,750 rpm
Capacidad del tanque de gasolina	25 L
Arranque	Eléctrico (batería incluida) y manual (cuerda retráctil)
Duración del tanque a trabajo continuo	4.5 h = 25 L de combustible
Dimensiones (Base x Alto x Fondo)	68 cm x 59 cm x 68 cm
Dimensiones de la rueda	8" (20 cm) x 64 mm
Ciclo de trabajo continuo a potencia normal	60 minutos de descanso por tanque consumido
Peso	88 Kg
Empaque individual	Caja
Inner	1
Pallet	4

Datos de Empaque (Medidas y pesos aproximados)

Empaque Individual	Medidas: Alto: 55.5 cm (21 3/4") Ancho: 53.5 cm (21") Largo: 81 cm (32") Peso: 91.1 kg (200.84 lb)
---------------------------	--

País de origen

Fabricado en China bajo las estrictas especificaciones de Truper

Incluye

- 4 Clavijas para 120 V c.a.
- 1 Clavija para 240 V c.a.
- 1 Llave de encendido
- 1 Llave para bujía
- 2 Ruedas

Refacciones y/o accesorios disponibles en catálogo (no incluidas)

Código	Clave	Descripción
23004	CB-GRUPO10	Bolsa con 2 carbones d/repuesto p/generadores Grupo10,PRETUL
28214	CB-GEN-70P	Carburador para generador a gasolina GEN-70P, Pretul

Imagenes complementarias

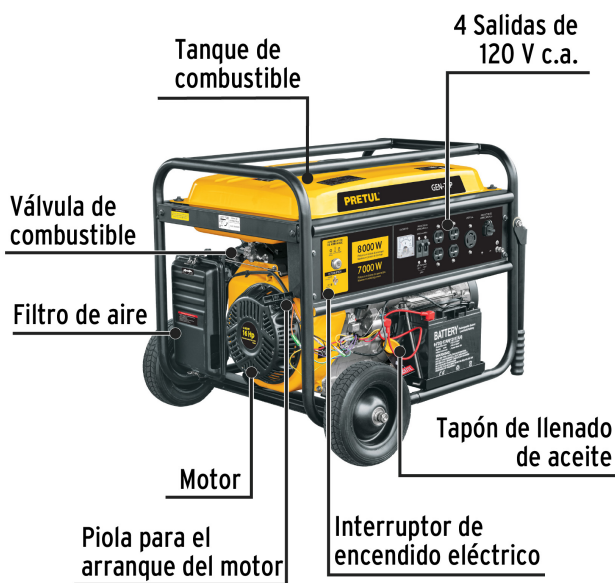

Imágenes complementarias

Ruedas de eje lateral

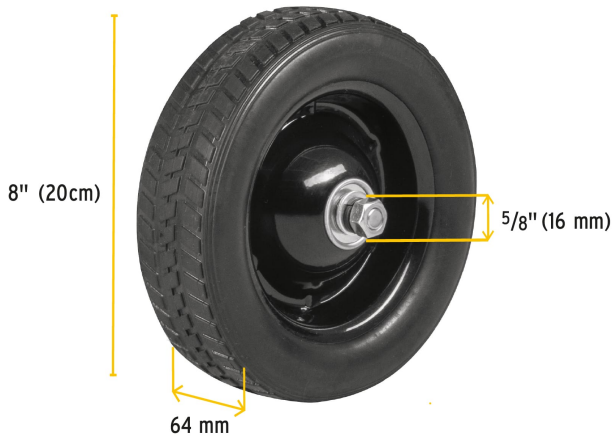

Paneles de control GEN-70P

